

その他結束材

ナイロンビーズ

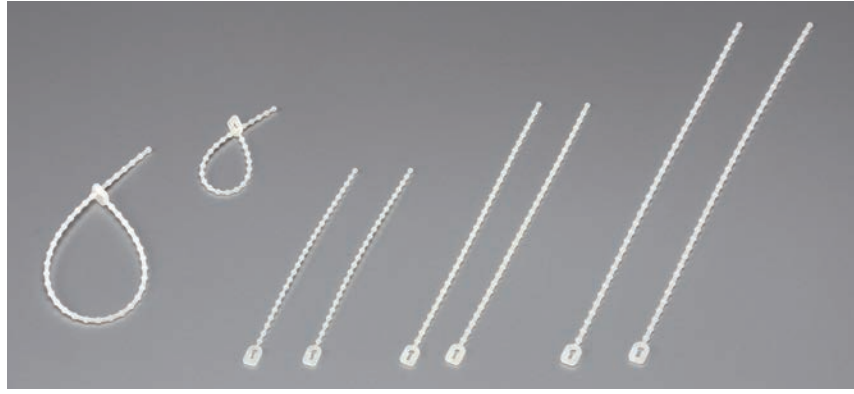

特長

- ナイロン 6 (UL 規格 94V-2) 製の一体成型品で、特に耐蝕性、耐油性にすぐれています。
- ナイロンビーズは取り外しが自由にできます。
- 再使用ができますので、経済的です。

色 自然色

仕様

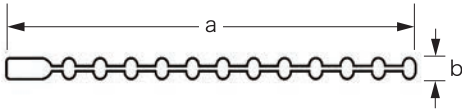

型番	寸法(mm)		最大結束径(mm)	包装単位(本/袋)
	a	b		
NC-70	70	2.2	6	1,000
NC-100	100	2.4	22	1,000
NC-150	150	2.5	35	1,000
NC-200	200	2.7	45	500
NC-250	250	3.0	60	500

- 当社の製品は改良のため、予告なく仕様並びに寸法を変更することがあります。

その他結束材

コードベルト

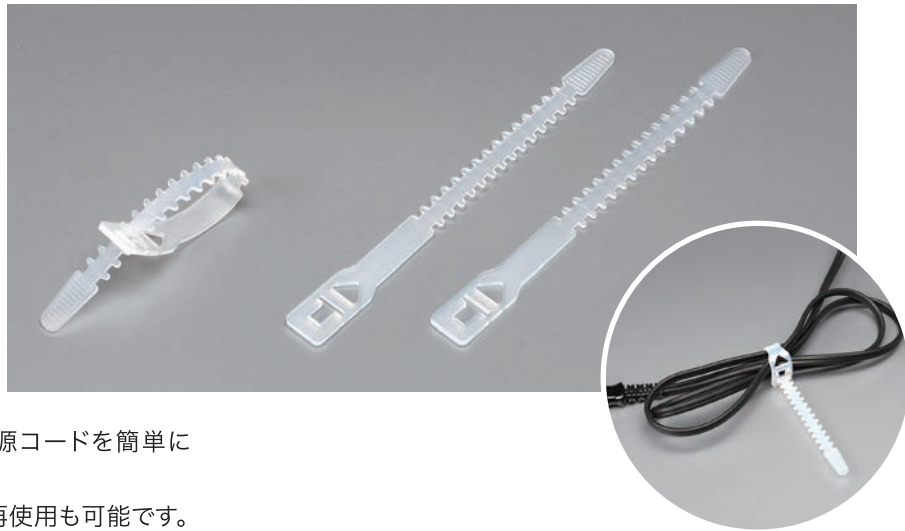

特長

- 家電製品や計器類などの電源コードを簡単に束ねることができます。
- 取り付け、取り外しが自在で再使用も可能です。
- 軟質ポリエチレン製ですから、コードを傷つけません。

色 自然色

仕様

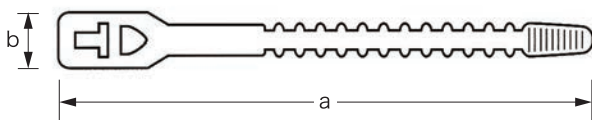

型番	寸法(mm)		最大結束径(mm)	包装単位(本/袋)
	a	b		
CE-140	147	14	32	500
CE-140(50)				50

- 当社の製品は改良のため、予告なく仕様並びに寸法を変更することがあります。

ミラクルバンド



特長

- 再使用のできるマジックテープ式のバンド。
- 配線の増設や移設の際に容易に取り外しができ、配線を傷つけません。
- 配線の識別用に6色を揃えております。
- ビス止めも可能です。(M5ビス対応)
- ロール物もございます。

色 赤・青・黄・緑・黒・オレンジ

仕様

MB-タイプ

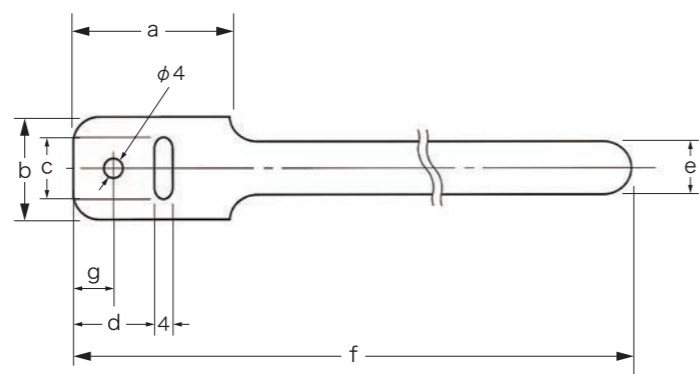

MB-R

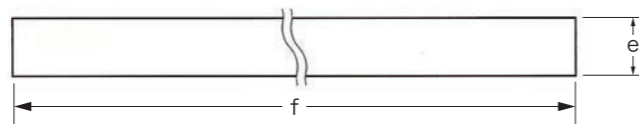

型番	寸法(mm)							包装単位 (本/袋)
	a	b	c	d	e	f	g	
MB-150	38	25	15	20	13	152	10	10
MB-200	38	25	15	20	13	203	10	10
MB-280	38	25	15	20	13	279	10	10
MB-380	64	38	21	35	19	381	17	10
MB-R	—	—	—	—	20	5,000	—	1

● 当社の製品は改良のため、予告なく仕様並びに寸法を変更することがあります。

- 上記型番のミラクルバンドは在庫がなくなり次第、順次新規規格品 NMB タイプへ移行いたします。
- 新規規格品 NMB タイプの寸法等詳細はお問い合わせ下さい。

ステンレス・バンド



特長

- ステンレス鋼製 (帯部 SUS316、頭部 SUS304) の結束バンド。
- 耐候、耐蝕、耐熱、耐油等にすぐれ、屋内、屋外を問わずに厳しい使用条件下でもお使いいただけます。

仕様

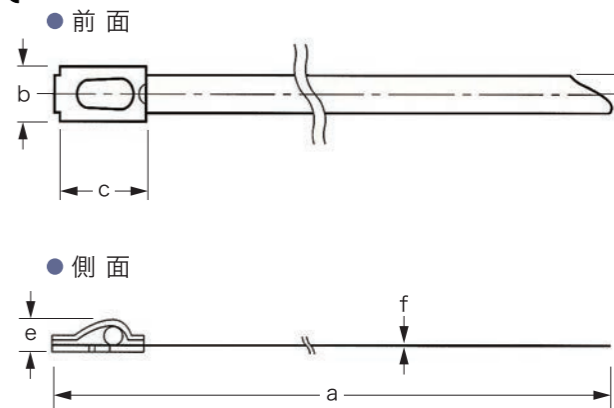

型番	寸法(mm)						最大結束径 (mm)	ループ引張強度 規格値 N(kg)	包装単位 (本/袋)
	a	b	c	d	e	f			
MSB-100S	130	7.0	11.4	4.6	4.3	0.25	21	784(80)	100
MSB-200S	210						47		
MSB-350S	360						95		
MSB-500S	520						146		
MSB-650S	680						197		
MSB-800S	840	247	1,176(120)	50					
MSB-200W	210	47							
MSB-350W	360	95							
MSB-500W	520	146							
MSB-650W	680	197							
MSB-800W	840	247							

- ループ引張強度規格値は当社の規格値であり、保証値ではありません。
- 当社の製品は改良のため、予告なく仕様並びに寸法を変更することがあります。

その他結束材

ガードスリーブ



特長

- ステンレス・バンド用のクッション材です。
- 結束対象物や人体の損傷を防止します。
- 振動によるズレやゆるみを防止します。

色 黒

型番	適用バンド帯幅 (mm)	全長 (m)	梱包単位 (m/1箱)
MSG-7S	4.6	25	25
MSG-10W	7.9	25	25

● 当社の製品は改良のため、予告なく仕様並びに寸法を変更することがあります。

その他結束材

E-ベルト



特長

- 耐久性にすぐれた6ナイロンです。
- 長尺のものから必要な長さだけカットして使用しますので、ロスがなく経済的です。
- 電線類の結束のみならずチューブ、パイプ導管類の結束にもご利用いただけます。

色 黒

留具

- E-ボタン<E-07N用、E-09N用、E-13N用>。
- 6ナイロン製です。
- あらかじめベルトの一端に取り付けておき、所用箇所の穴位置で押し込み固定するものです。
- スピーディで取り外しが容易です。

仕様

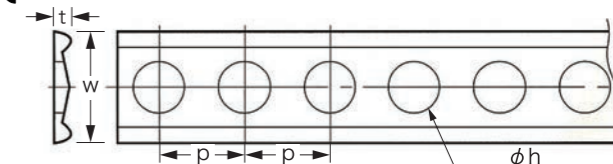

型番	寸法(mm)				梱包単位	
	w	t	φh	p	E-ベルト (m/1巻)	E-ボタン (個/袋)
E-07N	7	1	3.2	8	50	1,000
E-09N	9.5	1.3	4.5	8	50	1,000
E-13N	13	1.4	5	10	50	1,000

● 当社の製品は改良のため、予告なく仕様並びに寸法を変更することがあります。

その他結束材

ステンレスバンド
専用結束工具



● 当社の製品は改良のため、予告なく仕様並びに寸法を変更することがあります。

特長

- 型番 CT-III (スリー)
- 使用方法 バンドを手で締付けて、帯部を工具で挟み込み、グリップを握った状態で工具をひねって余分な帯部を切断します。

その他結束材

カラータイ



※カラータイは信越ポリマー株式会社の商標です。

カラータイ ロール

長さ(m/1巻)	幅(mm)	梱包単位(巻/箱)	色
600	4	10	黒・白・青・緑・黄・赤

- 上記は当社在庫品色です。 ● その他の色についてはお問い合わせ下さい。(梱包単位での出荷になります。)
- 材質：PVC (標準品)、他に PE、PET もございます。

カラータイ カット

長さ(mm/1本)	幅(mm)	梱包単位(本/袋)	梱包単位(袋/箱)	色(各サイズとも)
80	4	1,000	50	黒 白 青 以上3色
100				
120				
150				

- 上記のサイズ、色は当社在庫品色です。
- その他のサイズ、色についてはお問い合わせ下さい。(各サイズ毎の梱包単位での出荷になります。)
- 材質：PVC (標準品)、他に PE もございます。